

Правовое регулирование предпринимательской деятельности

Курс лекций

доктор экономических наук, профессор
Дуболазов Виктор Андреевич



Кафедра
предпринимательства и коммерции

Общие положения о праве

Конституционное право

Гражданское
право

Административное
право

Уголовное
право

Трудовое
право

Процессуальное
право

Источники права



Нормативно-правовой акт

Правовые нормы

Императив
ные

Диспозитив
ные

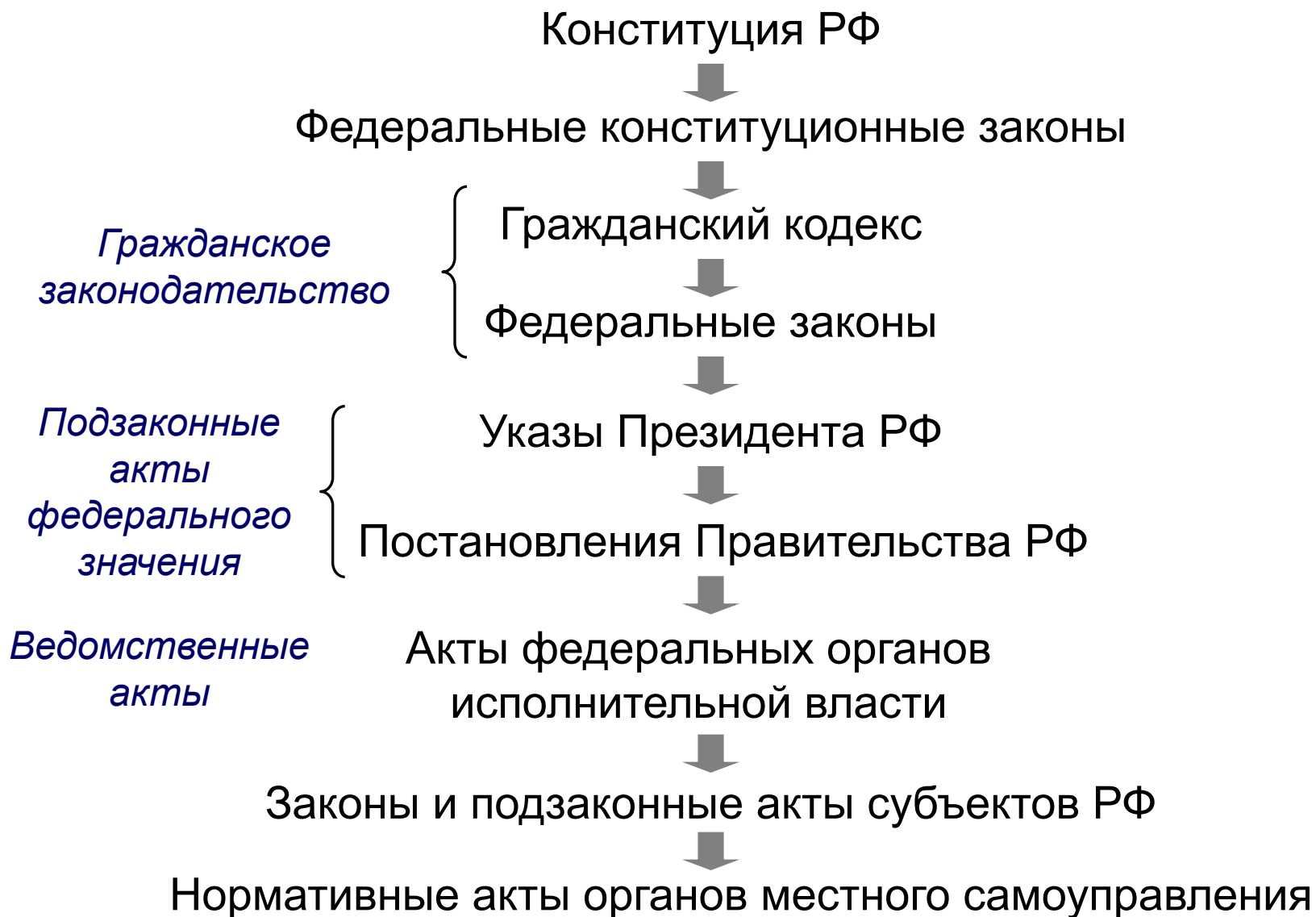

Обычай - это правило поведения

- широко применяется в области предпринимательской деятельности
- не предусмотрено законодательством РФ
- может быть как устным, так и зафиксированным в письменном виде
- не применяется, если противоречит законодательству или договору.

КонсультантПлюс
надежная правовая поддержка



Нормативно-правовой акты	Органы	Где опубликованы	Срок	Вступление в силу
Федеральные конституционные законы, Федеральные законы	Государственная Дума, Совет Федерации, Президент РФ	Парламентская газета, Российская газета, Собрание законодательства РФ	7 дней	10 дней
Указы Президента РФ	Президент РФ	Российская газета, Собрание законодательства РФ	10 дней	7 дней
Постановления Правительства РФ	Председатель Правительства РФ			
Ведомственные акты	Федеральный орган исполнительной власти(ФОИВ), Минюст РФ	Российская газета	10 дней	10 дней

По налогообложению – с начала нового отчетного периода

<http://www.pravo.gov.ru/>



Понятие и сущность предпринимательской деятельности

- **Предпринимательской деятельностью (ПД)** является самостоятельная, осуществляемая на свой риск деятельность, направленная на систематическое получение прибыли от пользования имуществом, продажи товаров, выполнения работ или оказания услуг лицами, зарегистрированными в этом качестве в установленном законом порядке (*ст.п.2 2 ГК РФ*).

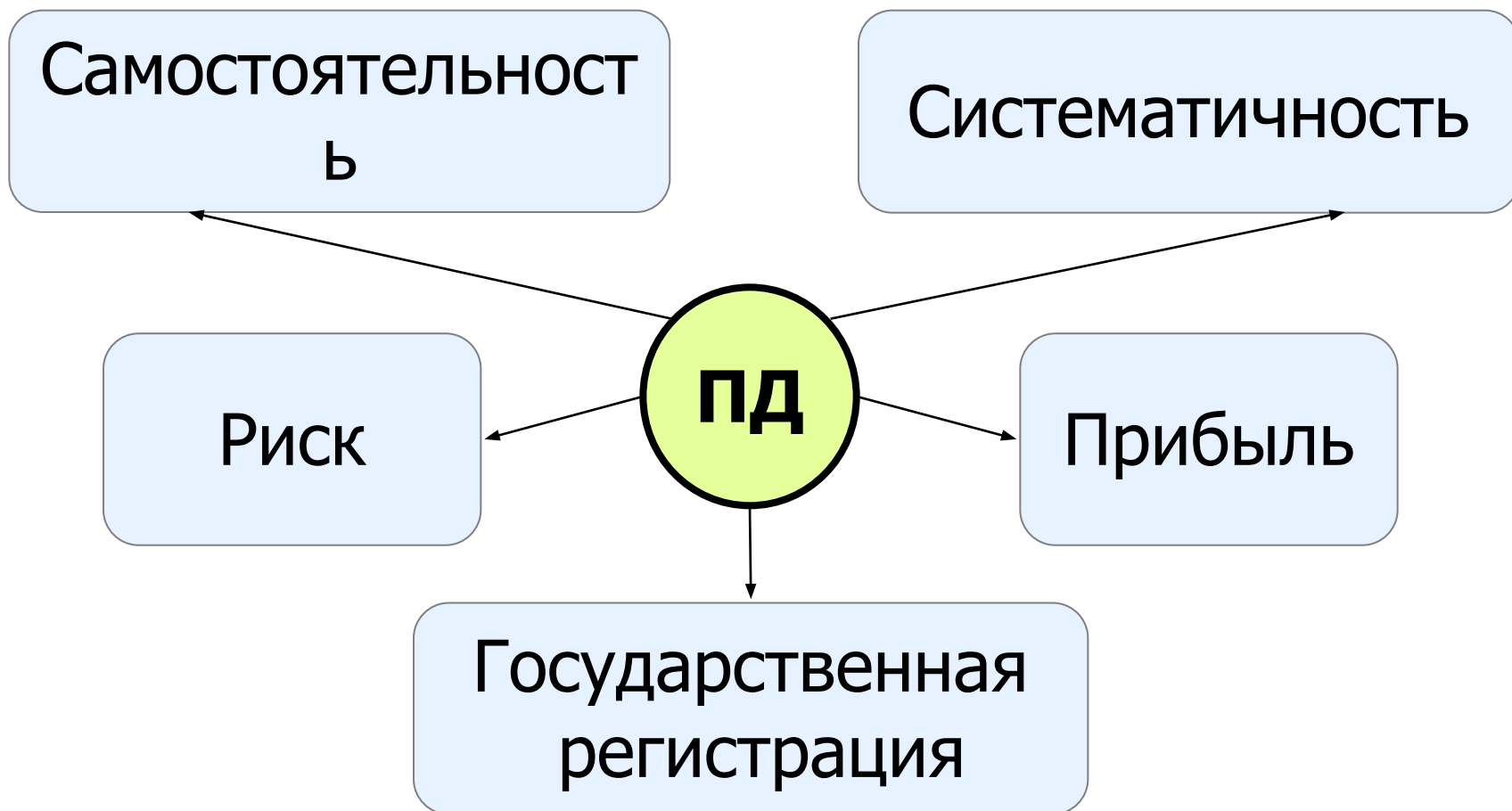

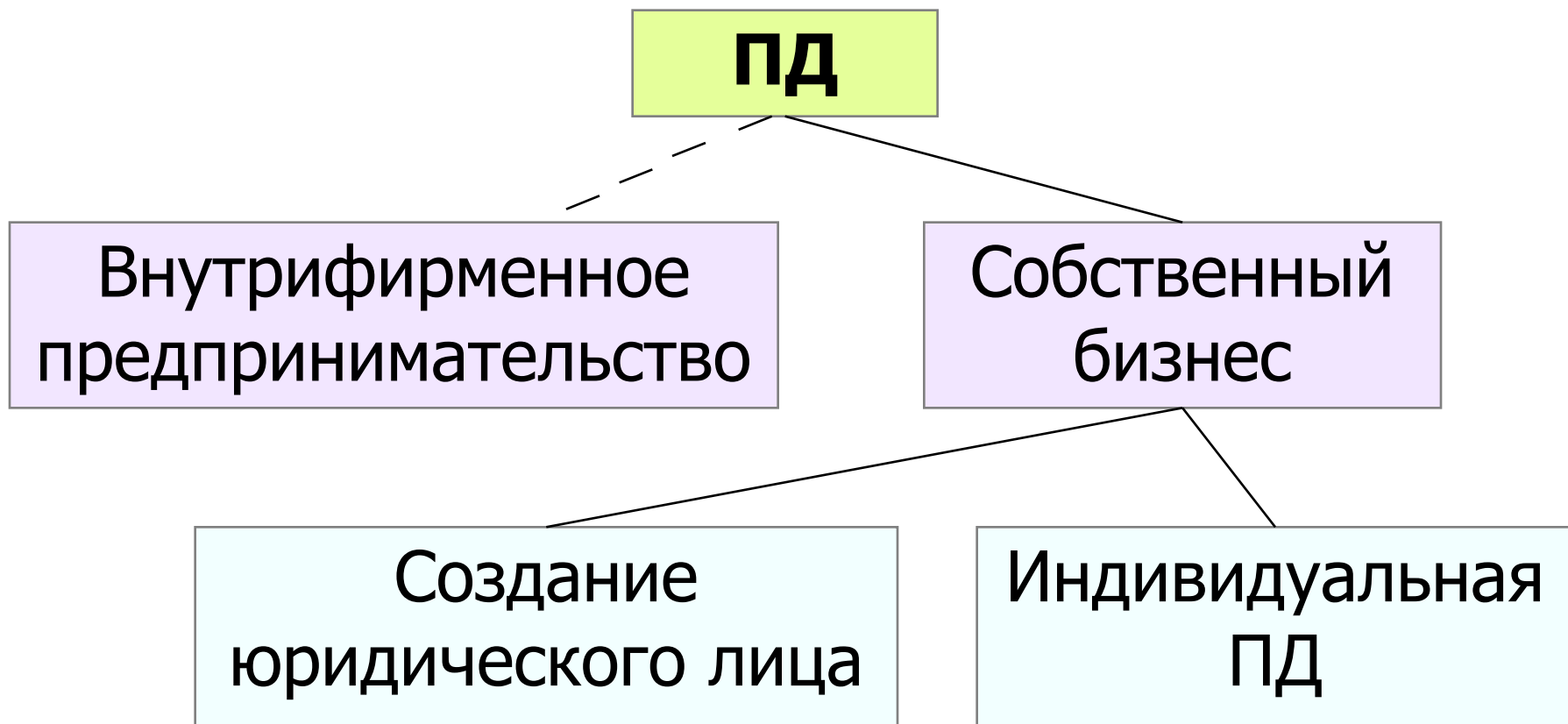

- **Внутрифирменное предпринимательство** (*intrapreneurship* - *интрапренерство*) представляет собой предпринимательскую деятельность структурного подразделения, наделенного определенной хозяйственно-экономической самостоятельностью и ответственностью в рамках, определенных внутрифирменными положениями.

Предпосылки для возникновения внутрифирменного предпринимательства

Стремление работников к улучшению жизни, увеличению доходов, к инициативной деятельности, самовыражению

Стремление фирм к получению дополнительных доходов

Потребность в создании базы для перспективного развития, модернизации, диверсификации фирмы

Наличие у организации неиспользуемых ресурсов

Экономический кризис фирмы, потребность в получении средств для ее выживания

Завершающий этап жизненного цикла (спад) фирмы (устаревшая продукция, оборудование, технология и т. д.)

Для фирмы



Дополнительные доходы
Диверсификация деятельности
(внутрифирменные предприниматели
могут найти и раскрутить новый вид
деятельности)

Для внутрифирменного предпринимателя

Дополнительный доход
Возможность самовыражения
Приобретение опыта ПД



Ответственность за дела
внутрифирменных предпринимателей
Предпринимательство в ущерб
основной деятельности

Отсутствие полной
самостоятельности
Все имущество принадлежит фирме

Индивидуальная предпринимательская деятельность

- **Индивидуальные предприниматели (ИП)** – физические лица, зарегистрированные в установленном порядке и осуществляющие предпринимательскую деятельность без образования юридического лица, главы крестьянских (фермерских) хозяйств.



- **Дееспособность граждан** – способность своими действиями приобретать права и осуществлять обязанности

В РФ гражданин становится дееспособным с момента

достижения
совершеннолет
ия
(18-летнего
возраста)

вступления
в брак

эмансипации
(объявления
несовершеннолетнего
полностью дееспособным)

- **Крестьянское (фермерское) хозяйство – объединение граждан, связанных родством или свойством**

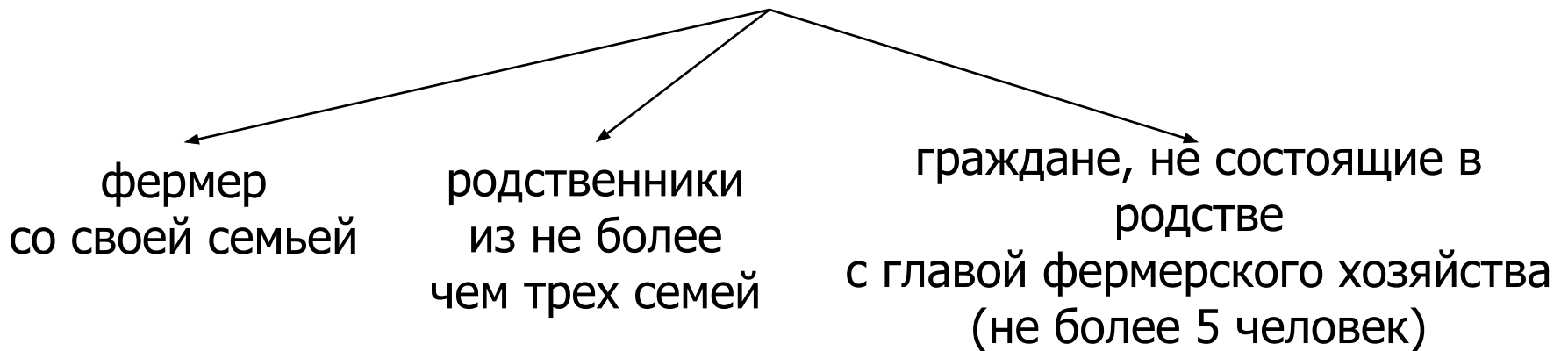

- Субъектом ПД является глава крестьянского хозяйства (фермер), который выступает в ПД не от своего имени, а от имени и в интересах хозяйства

- Гражданин, осуществляющий ПД без регистрации в качестве ИП, не вправе ссылаться в отношении заключенных им сделок на то, что он не является ИП
- Суд может применить к таким сделкам правила ГК РФ и других нормативно-правовых актов, связанных с ПД
- Доказательства того, что гражданин занимался ПД без государственной регистрации:
 - показания клиентов, оплативших товары, работы, услуги
 - расписки о получении денежных средств
 - выписки из банковских счетов
 - акты приема-передачи товаров, работ, услуг
 - размещение рекламных объявлений
 - выставление образцов товаров в местах продажи
 - заключение договоров аренды помещений и т.п

Федеральный закон от 08.08.2001 № 129-ФЗ «О государственной регистрации юридических лиц и индивидуальных предпринимателей»

Регистрация ИП осуществляется
Федеральной налоговой службой (ФНС)

Внесение в ЕГРИП

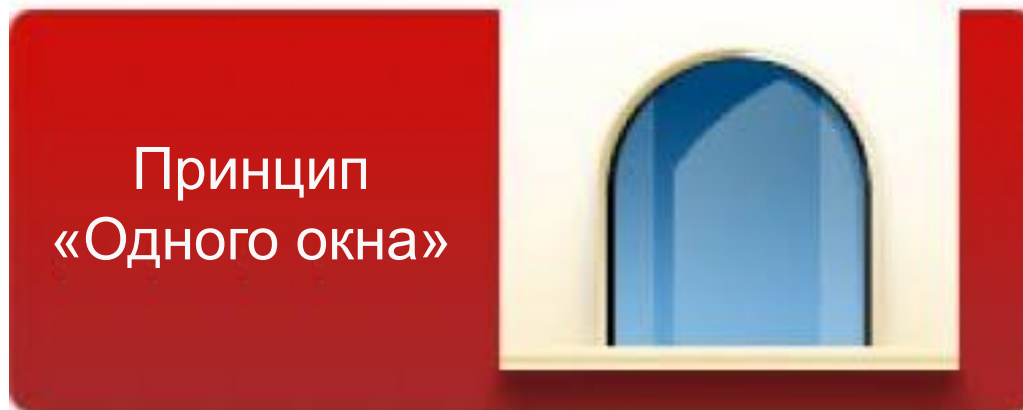
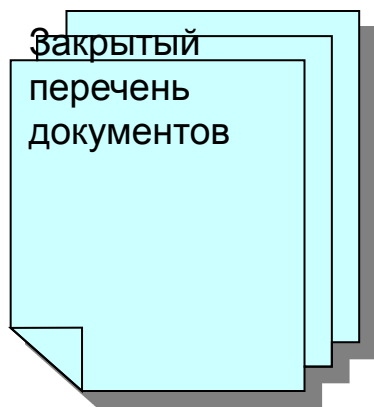

Данные из ЕГРИП об ИП

Инспекция ФНС по
месту жительства

Территориальный
орган Роскомстата

Территориальный
орган Пенсионного
фонда РФ

- Документы, представляемые в ЕРЦ ИФНС для регистрации ИПД:
 - заявление по форме № Р21001, подписанное заявителем
 - копия паспорта или другого основного документа
 - документ об уплате госпошлины (800 руб.)
 - заявление на получении патента*
 - справка о наличии (отсутствии) судимости*

- После регистрации и постановки на учет «в одно окно» ИП на 6-й день получает из ЕРЦ:
 - свидетельство о регистрации
 - уведомление о постановке на учет в ИФНС по месту жительства ИП с ИНН
 - информационное письмо из территориального органа Роскомстата со статистическими кодами ИП
 - уведомление о регистрации в территориальном отделении Пенсионного фонда России (ПФР)

- Индивидуальный предприниматель – это самостоятельный **равноправный** с юридическим лицом (ЮЛ) субъект. **ИП может:**
 - осуществлять любые виды деятельности, не запрещенные законом; на занятия некоторыми видами деятельности ИП должен получить лицензию
 - заключать хозяйственные и трудовые договоры, иные сделки
 - быть истцом и ответчиком в арбитражном суде по экономическим спорам с ЮЛ и другими ИП
 - иметь товарные марки, логотип и т.п., зарегистрировать товарный знак
 - иметь или не иметь печать, фирменные бланки
 - рассчитываться наличными деньгами с ЮЛ и другими ИП в пределах 100 тыс. рублей по одному договору

- Индивидуальный предприниматель может иметь **наемных работников без ограничений**. Исключения:

- если ИП применяет патентную систему налогообложения – не более 15 чел. за налоговый период
- если ИП применяет УСН – не более 100 чел. на налоговый (отчетный) период
- на ЕНВД (единый налог на вмененный доход) не переводятся ИП, у которых среднесписочная численность работников за предшествующий календарный год превышала 100 чел.
- Если ИП нанимает работников, он обязан зарегистрироваться в ФСС



Имущественная ответственность

По обязательствам, связанным с ПД, ИП отвечает **всем** своим имуществом (в т.ч. и личным)

При этом учитываются и личные обязательства ИП

Ответственность за совершение правонарушений

Основные правонарушения касаются:

- регистрации и постановки ИП на учет
- лицензирования деятельности
- уплаты налогов и сборов
- представления документов в ИФНС
- учета кассовых операций и применения ККТ

Режимы налогообложения ИП

Общий
режим

УСН
(до 100
чел.)

ЕНВД
(до 100
чел.)

Патентная
система
(до 15 чел.)

- С 1 января 2015 года МРОТ в РФ установлен в размере 5965 рублей в месяц (ФЗ от 01.12.2014 №406-ФЗ), в Санкт-Петербурге – 9445 рублей.

Фонд	Фиксированный размер страхового взноса, руб./год
ПФР	$\text{МРОТ} \cdot (26/100) \cdot 12 = 5965 \cdot 0,26 \cdot 12 = 18610,80$
ФОМС	$\text{МРОТ} \cdot (5,1/100) \cdot 12 = 5965 \cdot 0,051 \cdot 12 = 3650,58$
Итого обязательных страховых платежей	$18610,8 + 3650,58 = 22261,38$

Расчет фиксированного размера страховых взносов ИП с 1 января 2015 г. при доходах ИП свыше 300 000 рублей.

Фонд	Фиксированный размер страхового взноса, руб./год*
ПФР	$\begin{aligned} & \text{МРОТ}(26/100)12+(Д-300000)\cdot 0,01= \\ & =5965(26/100)12+(400000-300000) \\ & \quad \cdot 0,01= \\ & =18610,8+1000=19610,8 \end{aligned}$
ФОМС	$\text{МРОТ} \cdot (5,1/100) \cdot 12 = 5965 \cdot 0,051 \cdot 12 = 3650,58$
Итого обязательных страховых платежей	$19610,8 + 3650,58 = 23261,38$

*в таблице годовой доход ИП составил 400 000 руб.

- Основанием для признания ИП **банкротом** является его неспособность удовлетворить требования кредиторов по денежным обязательствам и (или) исполнить обязанность по оплате обязательных платежей
- **Заявление** о признании ИП банкротом может быть подано:
 - самим ИП
 - кредитором, относящимся к ПД ИП
 - уполномоченными органами
- Могут применяться следующие **процедуры банкротства**:
 - наблюдение
 - конкурсное производство
 - мировое соглашение

Государственная регистрация **прекращения ИПД** может быть в связи:

с принятием физическим лицом решения о прекращении ИПД (добровольная ликвидация)

со смертью физического лица

с принятием судом решения о признании ИП банкротом

с вступлением в силу приговора суда о лишении права ИП заниматься ПД на определенный срок

с иными обстоятельствами

- Последовательность прекращения деятельности в качестве ИП выглядит следующим образом

Сдать налоговую отчетность



Рассчитаться с ПФР



Уплатить госпошлину (160 руб.)



Подать заявление в ЕРЦ (ИФНС) (форма № Р26001)



Получить свидетельство (форма № Р65001)



- Полученное свидетельство необходимо показать в ПФР, где ИП снимут с учета
- В течение 5 дней отчитаться по форме 3-НДФЛ
- Кроме того, необходимо закрыть расчетный счет, а также снять с учета ККТ.
- После прекращения деятельности в качестве ИП гражданин несет ответственность по сделкам, заключенным в период ИПД.

Преимущества

Недостатки

В сравнении с коммерческими организациями

Простота в учреждении, регистрации и постановке на учет

Ответственность ИП всем своим имуществом

Меньшая суммарная налоговая нагрузка

Дискриминация среди ЮЛ (так как ИП не является плательщиком НДС)

Простота ведения учета и отчетности

Наличие запрета на осуществление отдельных видов деятельности

Выручка ИП является его собственными деньгами

Ответственность гражданина по обязательствам, возникшим из ИПД после прекращения ИПД

Относительно низкие штрафные санкции

Ведущие деятельность - Граждане РФ: 3519102

Вся Россия

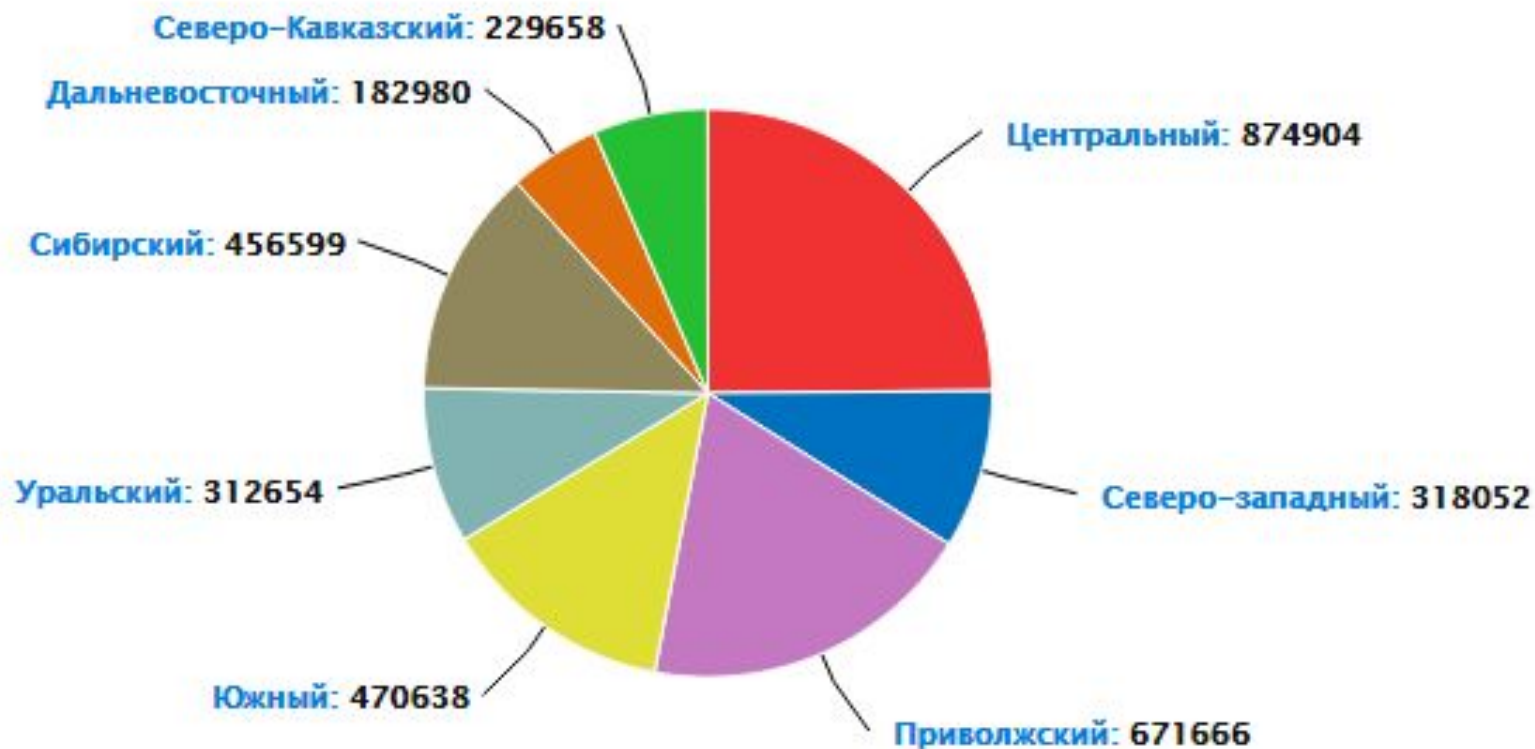

Индивидуальные предприниматели

Количество

Зарегистрированные до 01.01.2004

703348

Зарегистрированные после 01.01.2004

2684816

Банкротство гражданина

- ФЗ от 29.12.2014 № 476-ФЗ, вступивший в силу с 1 октября 2015 г.

Требования к гражданину :

- составляют не менее пятисот тысяч рублей
- не исполнены в течение трех месяцев с даты, когда они должны быть исполнены.

Сведения о банкротстве размещают

На сайтах ЕФРСБ www.bankrot.fedresurs.ru,

в газете "Коммерсантъ".

Банкротство гражданина

Право на обращение в суд имеют

- гражданин
- конкурсный кредитор
- уполномоченный орган (например, налоговый орган)

Банкротство гражданина

Гражданин вправе подать заявление, если

1. удовлетворение требований кредиторов приводит к невозможности исполнения гражданином денежных обязательств или обязанности по уплате обязательных платежей в полном объеме перед другими кредиторами и размер таких обязательств и обязанности в совокупности составляет не менее чем пятьсот тысяч рублей.

Банкротство гражданина

2. В случае предвидения банкротства при наличии обстоятельств, очевидно свидетельствующих о том, что он не в состоянии исполнить денежные обязательства или обязанность по уплате обязательных платежей в установленный срок, при этом гражданин отвечает признакам неплатежеспособности и (или) признакам недостаточности имущества.

Банкротство гражданина

Дела рассматриваются

- **судом общей юрисдикции** по месту жительства гражданина
- арбитражным судом (ИП, прекративший деятельность)

Прекращается начисление неустоек, штрафов и пеней, приостанавливается исполнение имущественных взысканий с гражданина.

Процедуры банкротства

При рассмотрении дела о банкротстве гражданина применяются реструктуризация долгов гражданина, реализация имущества гражданина, мировое соглашение.

Последствия признания гражданина банкротом:

- в течение 5 лет он не вправе принимать на себя обязательства по кредитным договорам и (или) договорам займа без указания на факт своего банкротства;
- в течение пяти лет не может быть возбуждено по заявлению этого гражданина дело о самобанкротстве;

- в течение трех лет он не вправе занимать должности в органах управления ЮЛ, иным образом участвовать в управлении ЮЛ;
- в течение 5 лет ему нельзя скрывать факт принятия плана реструктуризации долгов при кредитовании и приобретении товаров в рассрочку;
- суд вправе вынести определение о временном ограничении права на выезд гражданина из РФ

- все имущество гражданина идет в конкурсную массу, исключение составляет имущество, доход от реализации которого существенно не повлияет на удовлетворение требований кредиторов (максимум 10000 рублей), а также имущество, на которое не может быть обращено взыскание;
- все сделки гражданина - банкрота, заключаемые им без участия финансового управляющего, ничтожны и не подлежат удовлетворению за счет конкурсной массы;

- при обнаружении сокрытого имущества производство по делу о банкротстве может быть возобновлено и данное имущество будет реализовано с целью удовлетворения оставшихся требований кредитора

Юридические лица

■ Юридическим лицом (ЮЛ) —

признается организация, которая имеет обособленное имущество и отвечает им по своим обязательствам, может от своего имени приобретать и осуществлять гражданские права и нести гражданские обязанности, быть истцом и ответчиком в суде) (п.9 ст.48 ГК РФ в ред. ФЗ от 05.05.2014)

ЮЛ

```
graph LR; A[ЮЛ] --> B[Имущественная обособленность]; A --> C[Самостоятельная гражданско-правовая ответственность]; A --> D[Участие в гражданском обороте от своего имени]; A --> E[Организационное единство];
```

Имущественная обособленность

Самостоятельная
гражданско-правовая
ответственность

Участие в гражданском обороте
от своего имени

Организационное единство

Сравнительный анализ структуры предпринимателей по видам экономической деятельности (в процентах)

Виды деятельности	Структура предпринимателей			
	нарождающиеся	новые	устоявшиеся	всего
Сфера услуг, сервиса, бытового обслуживания	20,4	28,2	24,8	24,6
Оптовая, розничная торговля	16,6	21,8	27,6	22,5
Строительство	8,7	8,3	7,0	7,9
Промышленное производство	10,8	6,1	4,7	6,9
Транспорт, складское хозяйство	8,1	5,4	7,2	6,9
Сельское, лесное, рыболовное хозяйство	4,6	6,7	7,8	6,5
Информационные технологии	4,7	1,6	1,2	2,4
Образование	4,1	1,0	2,1	2,3
Финансовая сфера	1,6	1,9	2,9	2,2
Общественное питание, ресторанный бизнес	1,4	3,1	1,7	2,1
Здравоохранение	2,7	2,4	1,1	2,0
Культура, искусство	2,2	0,4	1,2	1,2
Спорт, туризм	0,3	1,6	1,2	1,1
СМИ	0,3	0,7	1,8	1,0
Жилищно-коммунальное хозяйство	1,3	1,0	0,6	0,9
Риэлтерский бизнес	0,2	2,0	0,6	0,9
Правоохранительные органы, силовые структуры	2,1	0,6	0,2	0,9
Консалтинг	0,9	0,7	0,8	0,8
Система государственного управления	2,4	0,1	0,1	0,8
Судебные органы	0,2	0,7	0,8	0,6
Наука и высокотехнологичное производство	0,0	0,9	0,2	0,4
Другое	6,5	4,9	4,1	5,0

Закрýтый, когда ЮЛ создаются только в ОПФ, предусмотренных ГК РФ – коммерческие организации

Открытый, когда ЮЛ создаются не только в ОПФ, предусмотренных ГК РФ, но и по другим ФЗ РФ – некоммерческие организации

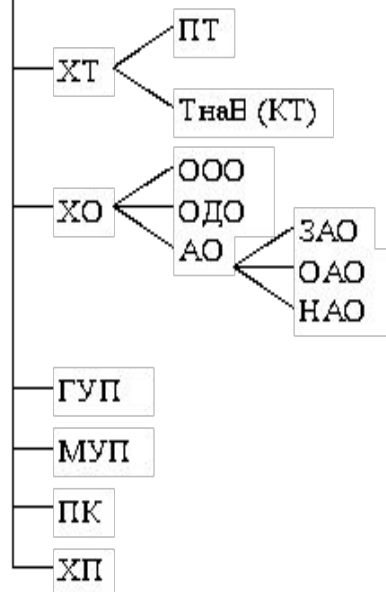

ГК РФ

ФЗ о НКО

ФЗ об образовании
Жилищный кодекс
ФЗ об адвокатуре
ФЗ о НПФ

- Потребительские кооперативы
- Общественные и религиозные организации (объединения) граждан
- Фонды
- Учреждения, финансируемые собственником
- Ассоциации (объединения, союзы) ЮЛ
- Автономные некоммерческие организации
- Некоммерческие партнерства
- Государственная корпорация
- Некоммерческое образовательное учреждение (НОУ)
- Товарищества собственников жилья (ТСЖ)
- Коллегии адвокатов
- Негосударственные пенсионные фонды (НПФ)
- Прочие ОПФ, предусмотренные ФЗ

***Основные изменения в ГК РФ,
внесенные ФЗ от 05.05.2014 №
99-ФЗ***

По организационно - правовым формам ЮЛ:

- 1) с 1 сентября 2014 года создание ЮЛ возможно только в тех организационно-правовых формах, которые предусмотрены ГК РФ в редакции Закона от 05.05.2014 № 99-ФЗ
- 2) устанавливается закрытый перечень некоммерческих ЮЛ - некоммерческую организацию можно создать только в одной из организационно-правовых форм, предусмотренных ГК РФ;

- 3) исключается создание не оправдавших себя закрытых акционерных обществ (ЗАО), статус которых практически полностью дублировался статусом обществ с ограниченной ответственностью (ООО), и обществ с дополнительной ответственностью (ОДО), которые не получили практического распространения;
- 4) появилась возможность создавать крестьянское (фермерское) хозяйство в форме ЮЛ;
- 5) хозяйственные общества разделяются на публичные и непубличные;

- 6) не будет открытых и закрытых акционерных обществ (ОАО и ЗАО), а будут публичные (ПАО) и непубличные акционерные общества (АО);
- 7) все ЮЛ (как коммерческие, так и некоммерческие) разделяются на корпоративные и унитарные юридические лица;
- 8) устанавливаются новые организационно-правовые формы некоммерческих организаций: товарищества собственников недвижимости, казачьи общества, внесенные в государственный реестр казачьих обществ в РФ, и общины коренных малочисленных народов РФ;

- 9) некоммерческие организации могут осуществлять приносящую доход деятельность, если это предусмотрено их уставами, лишь постольку, поскольку это служит достижению целей, ради которых они созданы, при этом они должны иметь имущество рыночной стоимостью не менее минимального размера уставного капитала, предусмотренного для ООО (10 000 руб.)
- 10) исключены понятия "зависимое хозяйственное общество" и "преобладающее общество", нормы о дочернем и основном хозяйственных обществах сохранены.

По созданию ЮЛ

- 11) устанавливается перечень сведений, которые указываются в решении о создании ЮЛ
- 12) единственным учредительным документом ЮЛ всех организационно - правовых форм является устав и только хозяйственные товарищества действуют на основе учредительного договора, имеющего юридическую силу устава

- 13) представительства и филиалы должны быть указаны в едином государственном реестре юридических (ЕГРЮЛ)
- 14) ограничивается право учредителей хозяйственных обществ самостоятельно оценивать стоимость не денежных вкладов в уставный капитал, обязательно независимая оценка
- 15) изменяются правила оплаты уставного капитала при создании хозяйственных обществ
- 16) устанавливаются общие положения о корпоративных договорах

При регистрации

- 18) Подпись учредителя, который лично представит документы непосредственно в регистрирующий орган и предъявит документ, удостоверяющий личность, не нужно заверять у нотариуса. Что же касается второго учредителя, который не планирует посещать налоговый орган, то его подпись на заявлении должна быть засвидетельствована в нотариальном порядке.

- 19) Юридическое лицо несет риск последствий неполучения юридически значимых сообщений, доставленных по адресу, указанному в ЕГРЮЛ, а также риск отсутствия по указанному адресу своего органа или представителя. Сообщения, доставленные по адресу, указанному в ЕГРЮЛ, считаются полученными юридическим лицом, даже если оно не находится по указанному адресу.

По деятельности ЮЛ

- 20) Установлен порядок подтверждения решения, принятого общим собранием общества, и состава присутствующих при этом участников., предусмотрено три варианта развития событий.
- Так, в отношении публичного акционерного общества данные факты подтверждает лицо, которое ведет реестр акционеров такого общества и выполняет функции счетной комиссии.

- 21) непубличным акционерным обществам предоставлено право выбора: решение общего собрания и состав присутствующих участников могут подтверждаться либо регистратором, либо нотариально
- 22) в ООО указанные факты подтверждаются нотариально, если иной порядок не предусмотрен в уставе или в решении общего собрания, принятом единогласно всеми участниками общества

- 23) уставом непубличных хозяйственных обществ полномочия единоличного исполнительного органа могут быть переданы нескольким лицам или образованы несколько единоличных исполнительных органов
- 24) допускается определять объем правомочий участников непубличного хозяйственного общества не только пропорционально долям в уставном капитале, но и по иным правилам, если это предусмотрено уставом общества или корпоративным договором

- 25) определено значение членства ЮЛ в саморегулируемых организациях (СРО);
- 26) право осуществлять деятельность, для ведения которой необходимо состоять в СРО, возникает с момента вступления в данную организацию или выдачи саморегулируемой организацией свидетельства о допуске к определенному виду работ ([абз. 2 п. 3 ст. 49](#) ГК РФ в редакции Закона N 99-ФЗ);
- 27) допускается возложение на мажоритарного участника ответственности за убытки, причиненные по его вине ЮЛ;

- 28) усилены положения об имущественной ответственности лиц, уполномоченных выступать от имени ЮЛ (руководителя, членов коллегиального исполнительного органа, лиц, фактически определяющих действия ЮЛ);
- 29) усиливается ответственность основного общества по обязательствам дочернего;
- 30) изменено регулирование правового статуса дочернего хозяйственного общества: основное общество (товарищество) отвечает солидарно с дочерним обществом по сделкам, заключенным последним не только во исполнение указаний основного общества, но и с его согласия;

31) число коммандитистов в товариществе на вере не должно превышать 20

При реорганизации и ликвидации ЮЛ

- 33) предусматривается возможность преобразования коммерческих организаций в некоммерческие (и наоборот) в случае реорганизации унитарных предприятий, государственных и муниципальных учреждений, некоммерческих корпораций (кроме общественных организаций), а также в иных случаях, предусмотренных законом;

- 34) допускается реорганизация с участием двух и более ЮЛ, в том числе созданных в разных организационно-правовых формах, если ГК РФ или другими законами предусмотрена возможность преобразования ЮЛ одной из организационно-правовых форм в ЮЛ другой организационно-правовой формы;
- 35) изменяется регулирование прав кредиторов реорганизуемого ЮЛ;
- 36) предусматривается возможность признания решения о реорганизации ЮЛ недействительным или реорганизацию корпорации несостоявшейся;

- 37) изменяется регулирование прав кредиторов реорганизуемого ЮЛ;
- 38) Установлена солидарная ответственность вновь созданного ЮЛ по долгам реорганизованного ЮЛ в случае невозможности определить правопреемника по обязательству или в случае недобросовестного распределения активов и обязательств, если это привело к существенному нарушению интересов кредиторов .

- 39) уточняются основания ликвидации организации в судебном и внесудебном порядке;
- 40) появилось два дополнительных основания для ликвидации организаций через суд - ведение деятельности без обязательного членства в саморегулируемой организации или без свидетельства СРО о допуске к определенному виду работ, например в сфере строительства ([пп. 2 п. 3 ст. 61 ГК РФ](#)); -невозможность достижения целей, ради которых она создана;

- 41) устанавливается норма об исключении из государственного реестра недействующего юридического лица.
Теперь для ликвидации "брошенного" ООО будет достаточно воли одного участника.

Действие поправок

- Положения [ГК РФ](#) в редакции [Закона](#) от 05.05.2014 № 99-ФЗ применяются к правоотношениям, возникшим с 1 сентября 2014 года. По правоотношениям, возникшим до 1 сентября 2014 года, эти положения применяются к тем правам и обязанностям, которые возникнут с 1 сентября 2014 года.

- Изменение наименования ЮЛ в связи с приведением его в соответствие с нормами главы 4 ГК РФ не требует внесения изменений в правоустанавливающие и иные документы, содержащие его прежнее наименование, в том числе переоформлять лицензии.
- При изменении организационно-правовой формы ЮЛ в связи с приведением ее в соответствие с нормами [гл. 4](#) ГК РФ (в ред. Закона № 99-ФЗ) не требуется перерегистрация контрольно-кассовой техники (ККТ) в налоговом органе.

Торговый сбор

- 1 января 2015 г. вступил в силу ФЗ от 29.11.2014 № 382-ФЗ, который дополнил НК РФ [главой 33](#) "Торговый сбор". Торговый сбор может быть введен в городах федерального значения Москве, Санкт-Петербурге и Севастополе не ранее 1 июля 2015 г. В муниципальных образованиях, не входящих в состав указанных трех городов, торговый сбор может быть введен местными властями только после принятия соответствующего федерального закона.

Торговый сбор

- От уплаты торгового сбора освобождаются ИП, применяющие ПСН, и налогоплательщики ЕСХН в отношении этих видов предпринимательской деятельности с использованием соответствующих объектов движимого или недвижимого имущества.
- Иных освобождений от уплаты торгового сбора Кодексом не предусмотрено.

Торговый сбор

- Ставка сбора, установленного по торговле через объекты стационарной торговой сети с площадью торгового зала более 50 кв. м. по каждому объекту организации торговли, а также по торговле, осуществляемой путем отпуска товаров со склада, устанавливается в расчете на 1 кв. м. Ставка сбора, установленного по деятельности по организации розничных рынков, не может превышать 550 рублей на 1 кв. м. площади розничного рынка. Указанная ставка подлежит ежегодной индексации на коэффициент-дефлятор, установленный на соответствующий календарный год.

Состав ОПФ ЮЛ

Закр ытый, когда ЮЛ создаются только в ОПФ, предусмотренных ГК РФ – коммерческие организации

Закр ытый

ГК РФ

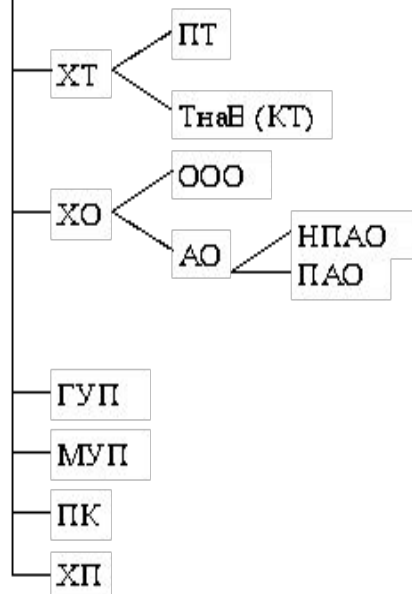

- Потребительские кооперативы
- Общественные организации
- Религиозные организации
- Фонды
- Учреждения
- Ассоциации
- Автономные некоммерческие организации
- Некоммерческие партнерства
- Товарищества собственников недвижимости (ТСН)
- Коллегии адвокатов
- Общины коренных малочисленных народов
- Казачьи общества

	Ко д стр	Юридические лица, запись о которых внесена в Единый государственный реестр юридических лиц (кроме юридических лиц, прекративших свою деятельность)							
		Всего гр.2 + гр.5	в том числе				Зарегистрирова нные до 01.07.2002	из них	
			Созданные			находящиеся в		стадии ликвида ции	процессе реорганиза ции
			Всего гр.3 + гр.4	в том числе					
		путем создан ия		путем реорганиза ции					
А	Б	1	2	3	4	5	6	7	
Количество юридических лиц, сведения о которых содержатся в ЕГРЮЛ - ВСЕГО стр. 1010 = стр. 1020 + стр. 1040	101 0	4 764 915	3 900 073	3 814 122	85 951	864 842	127 346	108 967	

в том числе									
коммерческие организации - Всего стр.1020= стр. 1021+ стр.1022+ стр. 1023+ стр. 1024+ стр. 1025+ стр. 1028+ стр. 1029+ стр.1030	1020	4 091 713	3 536 226	3 471 511	64 715	555 487	107 247	83 211	
полные товарищества	1021	282	72	61	11	210	23	1	
товарищества на вере	1022	486	187	171	16	299	45	2	
общества с ограниченной ответственностью	1023	3 894 857	3 451 322	3 399 315	52 007	443 535	92 387	75 759	
общества с дополнительной ответственностью	1024	1 000	633	613	20	367	27	18	

акционерные общества	1025	130 974	61 684	51 615	10 069	69 290	8 486	5 038
в том числе								
закрытые акционерные общества	1026	99 432	47 584	43 436	4 148	51 848	5 756	3 692
открытые акционерные общества	1027	24 953	10 126	5 364	4 762	14 827	2 597	892
производственные кооперативы	1028	27 412	6 311	5 371	940	21 101	1 991	279
унитарные предприятия	1029	23 862	11 051	9 788	1 263	12 811	3 927	1 810
прочие коммерческие организации	1030	12 840	4 966	4 577	389	7 874	361	304
некоммерческие организации - Всего стр. 1040 = стр. 1041+ стр. 1042 + стр. 1043 + стр. 1044	1040	673 202	363 847	342 611	21 236	309 355	20 099	25 756
потребительские кооперативы	1041	84 498	40 401	39 870	531	44 097	1 985	578
государственные и муниципальные учреждения	1042	293 971	116 476	101 415	15 061	177 495	8 766	24 233
юридические лица, регистрируемые в соответствии со специальным порядком (Минюст России)	1043	217 479	143 102	140 413	2 689	74 377	5 758	716
прочие некоммерческие организации	1044	77 254	63 868	60 913	2 955	13 386	3 590	229
Количество записей о регистрации юридических лиц, внесенных в Единый государственный реестр юридических лиц в отчетном периоде	1050	85 086 655	X	X	X	X	X	X

- По цели деятельности

- Коммерческие ЮЛ

ОАО «ЛУКОЙЛ»



- Некоммерческие ЮЛ

Международная общественная организация
«Всемирный фонд дикой природы»



Юридический лица

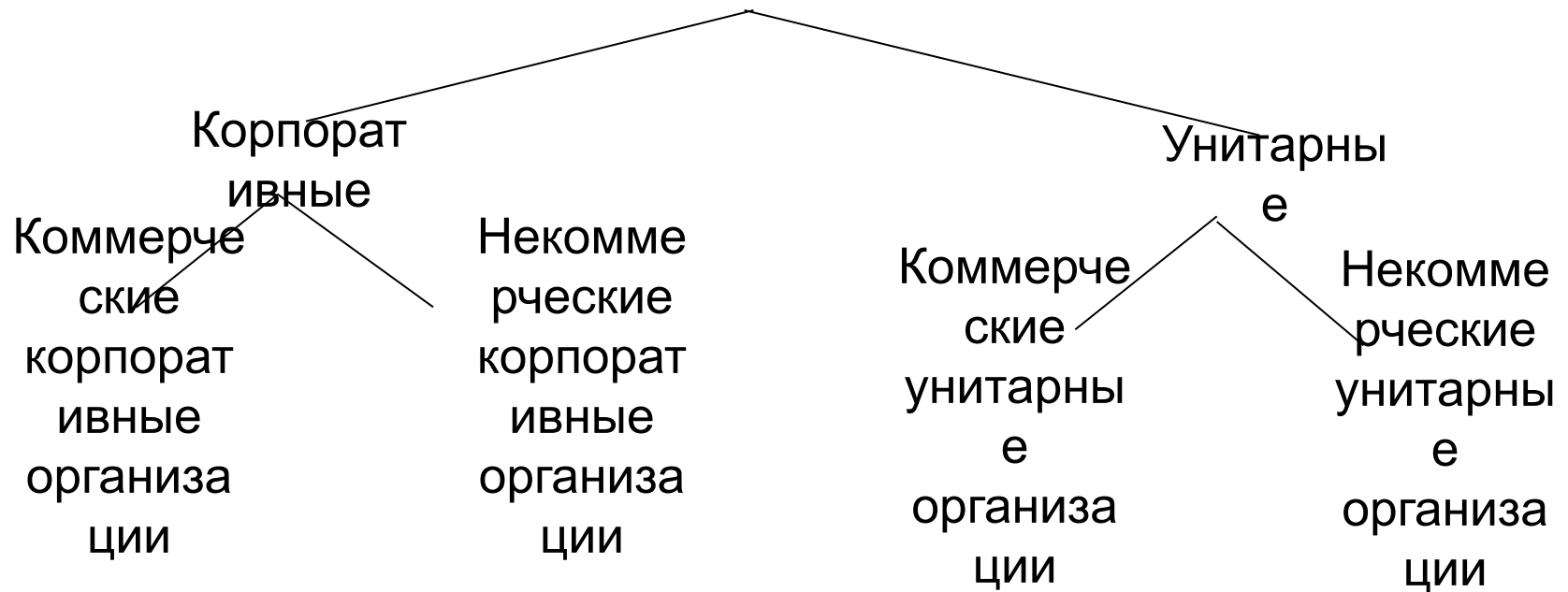

Коммерческие корпоративные организации

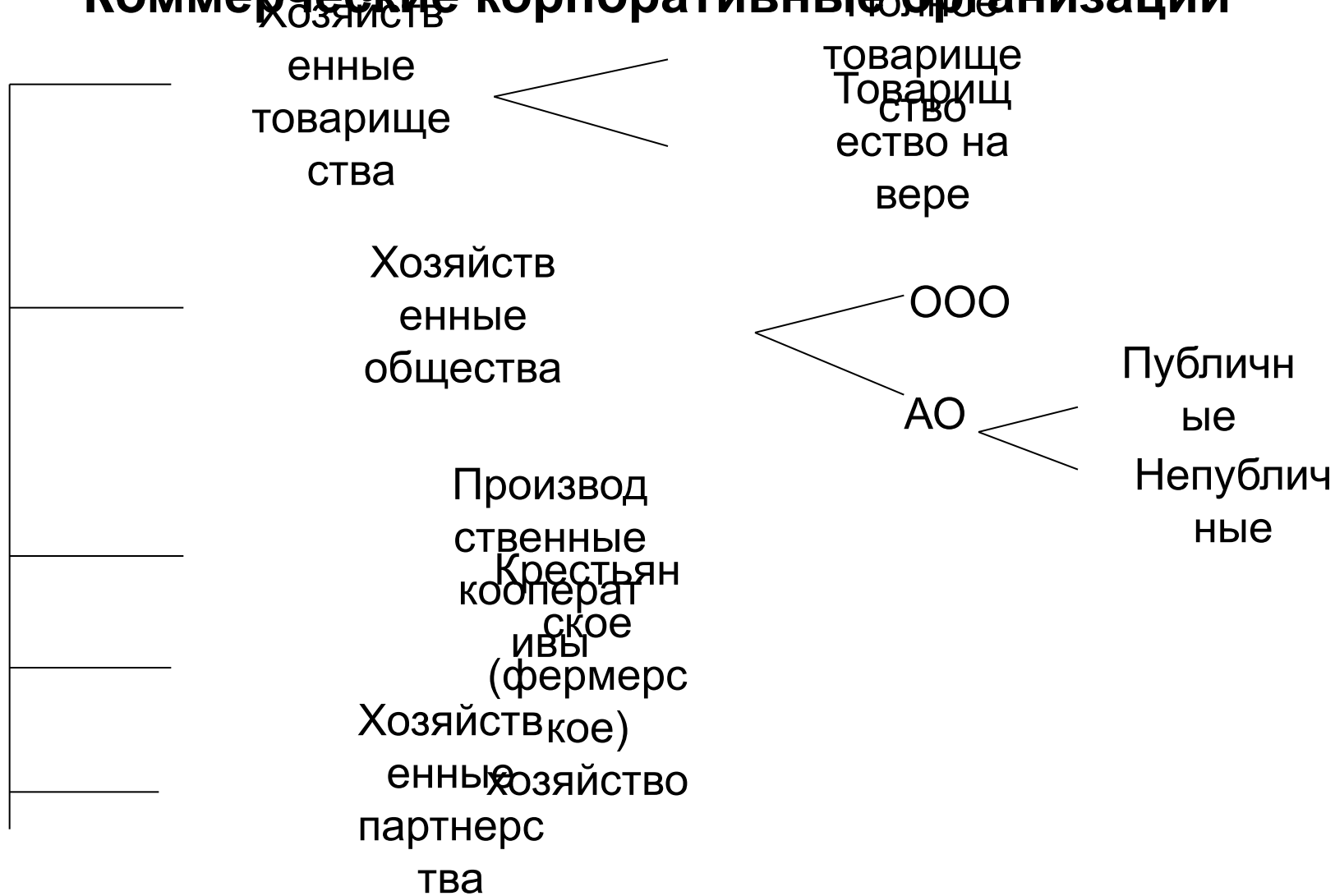

Некоммерческие корпоративные организации



государственные
унитарные

Коммерческие унитарные организации

предприятия (ГУП)
Муниципальные

Некоммерческие унитарные организации

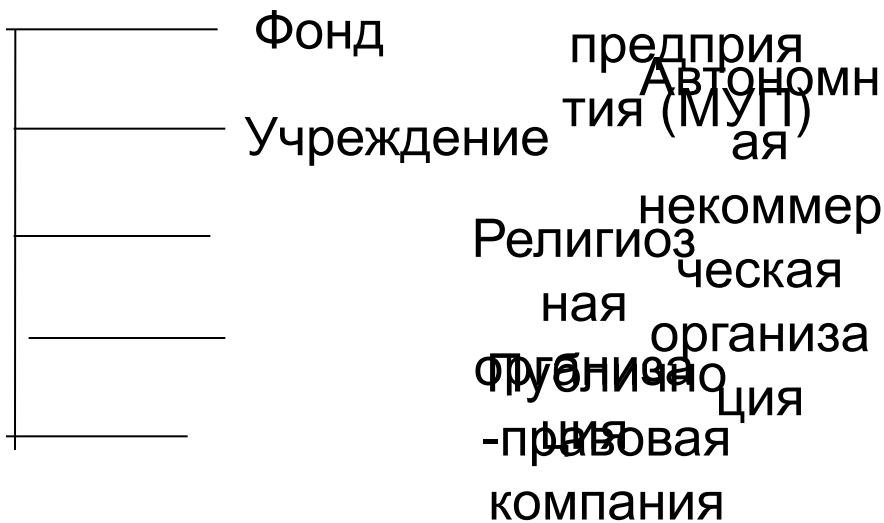

■ В зависимости от прав участников

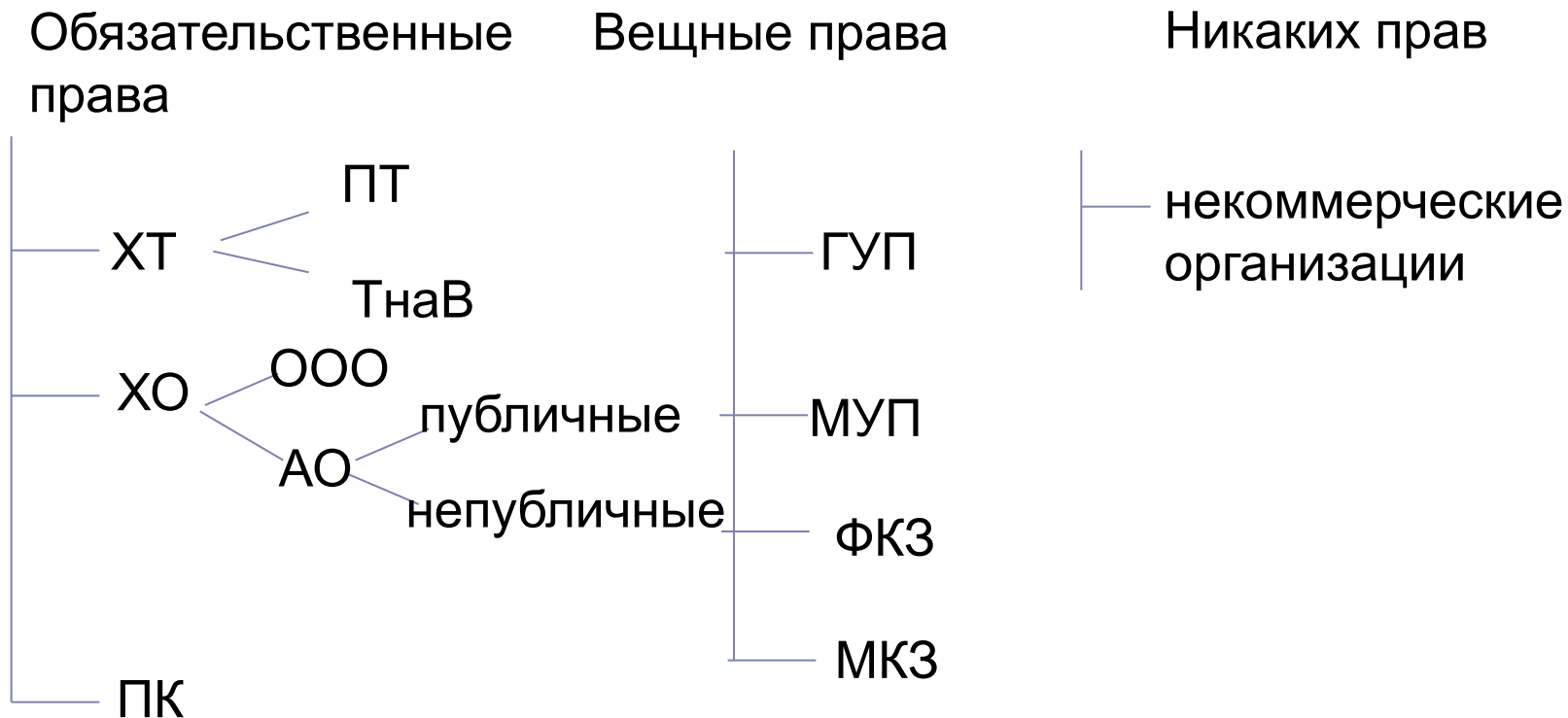

Правомочия собственника	Вещные права		
	Право собственности	Право хозяйственного ведения	Право оперативного управления
Право владения	+	+	+
Право пользования	+	+	+
Право распоряжения	+	+*	+**

■ В зависимости от правоспособности ЮЛ

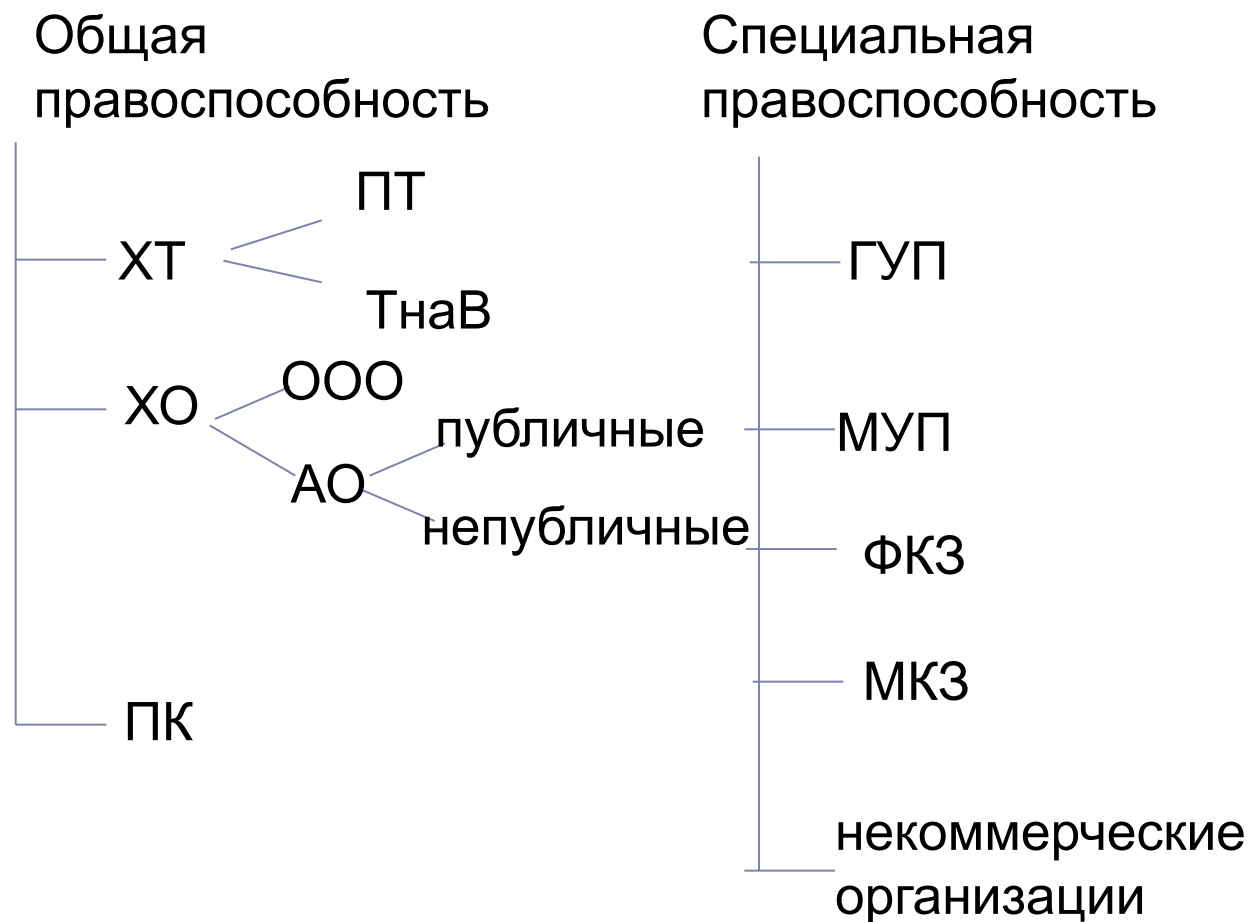

■ Названия акционерных обществ

Акционерное общество	Полное название	Примеры сокращенного названия
Публичное	Публичное акционерное общество «Инновационные производственные технологии»	Публичное акционерное общество «ИПТ» ПАО «ИПТ»
Непубличное	Акционерное общество «Профессиональный автосервис»	Акционерное общество «Профавтосервис» АО «Профессиональный автосервис» АО «Профавтосервис»

Хозяйственные товарищества и общества

Хозяйственные организации

Хозяйственные товарищества

Хозяйственные общества

ПТ

ТнаВ

ООО

ПАО

АО

Объединение лиц

Объединение капиталов

Хозяйственные общества

Публичные

Непубличные

АО

ООО

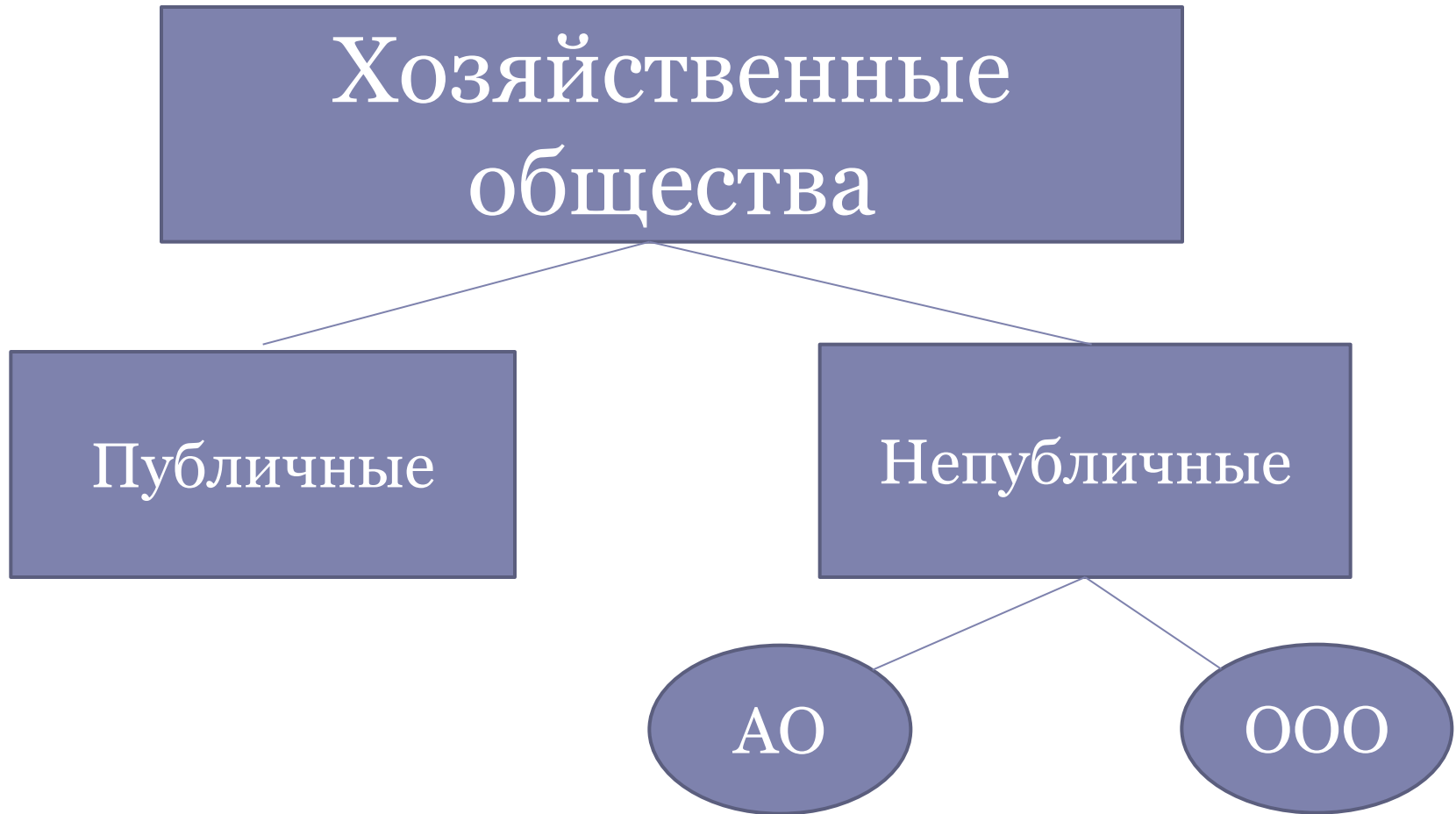

Некоммерческие организации

Некоммерческие корпоративные организации

Потребительские кооперативы

Ассоциации (союзы)

Общественные организации

Товарищества собственников недвижимости

Реестровые казначейства

Общины коренных малонаселенных народов

Некоммерческие унитарные организации

Фонды

Учреждения

Регулирующие органы

Автономные некоммерческие организации

Товарищество собственников
недвижимости

Товарищество собственников жилья

Садоводческие, огороднические и
дачные товарищества

Понятие «потребительский кооператив» включает в себя следующие виды кооперативов:

- **жилищные**
- **жилищно-строительные**
- **гаражные**
- **садоводческие, огороднические и дачные**
- **общества взаимного страхования**
- **кредитные кооперативы**
- **фонды проката**
- **сельскохозяйственные**

Понятие «ассоциация(союз)» включает в себя следующие виды:

- **некоммерческие партнерства**
- **саморегулируемые организации (СРО)**
- **объединения работодателей**
- **объединение профессиональных союзов, кооперативов и общественных организаций**
- **промышленные, нотариальные и адвокатские палаты**

Полное товарищество

- **Полное товарищество** – это хозяйственное товарищество, участники которого (полные товарищи) в соответствии с заключенным между ними учредительным договором занимаются предпринимательской деятельностью (ПД) от имени полного товарищества (ПТ) и солидарно несут субсидиарную ответственность по обязательствам ПТ всем принадлежащим им имуществом
- Учредительный документ ПТ – **учредительный договор**



- **В ПТ полные товарищи занимаются ПД от имени ПТ**
 1. Полными товарищами могут быть **индивидуальные предприниматели и (или) коммерческие организации**
 2. Фирменное наименование ПТ содержит имена полных товарищей
 3. Лицо может быть полным товарищем только **одного** ПТ
 4. Участник не вправе совершать от своего имени однородные с ПТ сделки без согласия ПТ

Ведение дел в ПТ

Каждый участник ПТ вправе действовать (заниматься ПД) от имени ПТ

В учредительном договоре ПТ может быть предусмотрено иное

Один участник ведет дела (остальные действуют по доверенности)

Участники ведут дела совместно

В зависимости от вида и объема сделок

- **Солидарно субсидиарная ответственность полных товарищей по обязательствам ПТ:**

1. Субсидиарная ответственность:

- вначале отвечает ПТ своим имуществом
- при нехватке имущества ПТ ответственность по его обязательствам переходит к товарищам

- **Солидарно субсидиарная ответственность полных товарищей по обязательствам ПТ:**

2. Солидарная ответственность:

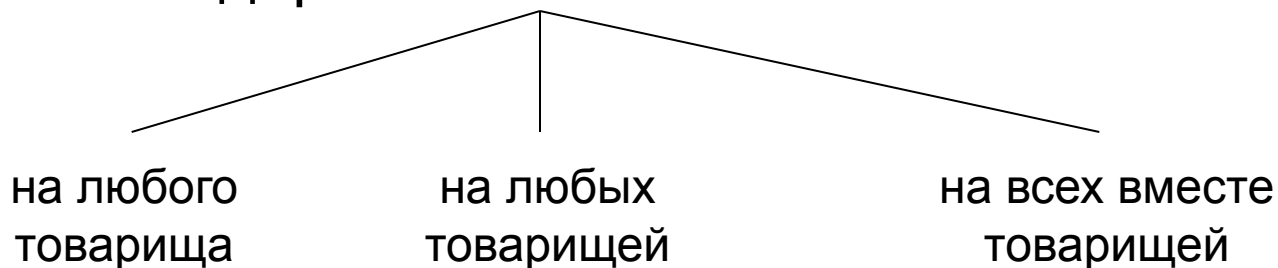

- исполнение обязательства одним товарищем освобождает от исполнения остальных
- товарищ, исполнивший обязательство ПТ, имеет право регрессионного требования к другим

- **Солидарно субсидиарная ответственность полных товарищей по обязательствам ПТ:**

3. Товарищ, выбывший из ПТ, отвечает по обязательствам ПТ, возникшим до момента его выбытия, своим имуществом солидарно с оставшимися товарищами в течение двух лет со дня утверждения отчетности ПТ за год выбытия

Товарищество на вере

- **Товариществом на вере – ТнаВ** (коммандитным товариществом - КТ) признается товарищество, в котором наряду с участниками – полными товарищами, которые осуществляют предпринимательскую деятельность от имени товарищества и солидарно несут субсидиарную ответственность своим имуществом по обязательствам ТнаВ, есть участники – вкладчики, которые не принимают участия в предпринимательской деятельности товарищества и несут риск убытков, связанных с деятельностью ТнаВ, в пределах сумм оплаченной ими доли в складочном капитале ТнаВ.

Участники товарищества на вере

Полные
товарищи

Вкладчики
(коммандитисты)

- **Вкладчиками** могут быть любые физические и юридические лица. Максимальное число вкладчиков – 20
- **Вкладчик вправе:**
 - получать часть чистой прибыли ТнаВ;
 - знакомиться с годовыми отчетами и балансами ТнаВ;
 - преимущественное перед полными товарищами право на получение вкладов из имущества ТнаВ, оставшееся после удовлетворения требований его кредиторов при ликвидации ТнаВ;
 - отчуждать доли в складочном капитале ТнаВ другим вкладчикам или третьим лицам (вкладчики имеют преимущественное право);
 - выйти из ТнаВ в конце финансового года и получить свой вклад в порядке, предусмотренном учредительным договором ТнаВ.
- Вкладчик **не вправе** участвовать в управлении и ведении дел ТнаВ, не может оспорить решения полных товарищей

Общество с ограниченной ответственностью

- **Общество с ограниченной ответственностью (ООО):**
 - учрежденное одним или несколькими лицами хозяйственное общество, уставный капитал которого разделен на доли определенных учредительными документами размеров,
 - и участники которого не отвечают по обязательствам общества и несут риск убытков, связанных с деятельностью общества, в пределах стоимости внесенных ими вкладов.
- Число участников ООО устанавливается Уставом
- Имущество ООО принадлежит на праве собственности самому ЮЛ (ООО) и не образует объекта долевой собственности участников общества

- **ООО не отвечает** по обязательствам своих участников, а участники **не отвечают** по обязательствам ООО. Исключения:
 - участник не полностью оплатил долю в УК ООО;
 - банкротство ООО произошло по вине его участников;
 - у участника ООО не хватает имущества для расчета с его личными кредиторами.

Достоинства

Относительная простота учреждения, не требующая больших инвестиций

Участники ООО не отвечают своим имуществом по обязательствам общества

Большая закрытость ООО

В ООО сложно принять решения, выгодные лишь для части участников

Имущество ООО может формироваться не только за счет вкладов в УК

Участник ООО может быть исключен из общества

Недостатки

Существует возможность лишиться части имущества общества при обращении взыскания по личным долгам участника по решению суда

При постоянном конфликте участников или систематическом отсутствии кого-либо из них решение вопросов, требующих единогласного одобрения всех участников, становится невозможным